

STACCABATTERIE BIPOLARE 250/350/500A DUAL POLE BATTERY MASTER SWITCH 250/350/500A

MONTAGGIO MANIGLIA ESTRAIBILE / MOUNTING REMOVABLE HANDLE

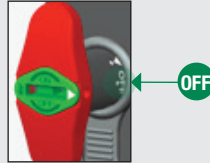

A1
Inserimento chiave
Handle mounting position



A2
Posizionare chiave in OFF
Set handle to OFF

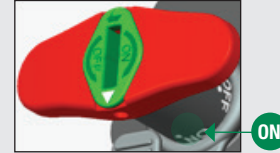

A3
Posizionare chiave in ON
Set handle to ON

SMARTKEY: TRASFORMAZIONE IN MANIGLIA NON ESTRAIBILE HOW TO HAVE A NOT REMOVABLE HANDLE

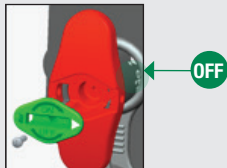

B3
Da posizione OFF svitare ed estrarre l'inserto verde
In OFF position unscrew and extract the green insert

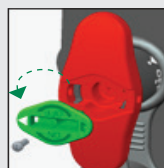

B4
Ruotare l'inserto verde di 180° e fissarlo alla maniglia
Rotate the green insert 180° and screw it to the handle



B5
Ora la maniglia è non rimovibile e può essere posizionata in ON oppure OFF
Now the handle is no longer removable and can be set in ON or OFF



USO DEL LUCCHETTO / HOW TO USE THE PADLOCK

1. Si può lucchettare la maniglia sia nella posizione ON che in quella OFF
2. Lucchetto fissato: si può scegliere di non lucchettare la maniglia ma lasciare il lucchetto su di essa nella posizione "fissaggio lucchetto alla maniglia"

1. You can lock the handle either to ON or OFF position

2. Parking the padlock: you can choose not to lock the handle but leave the padlock on the handle in the padlock parking position

CON CHIAVE ESTRAIBILE / WITH REMOVABLE HANDLE



A4
Lucchettato in OFF
Lock in OFF



A5
Lucchettato in ON
Lock in ON

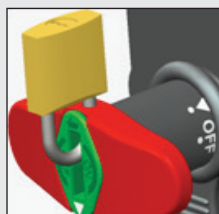

A6
Lucchetto fissato
Padlock parked

CON CHIAVE FISSA / WITH FIXED HANDLE

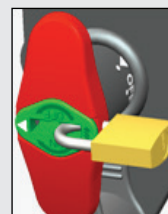

B6
Lucchettato in OFF
Lock in OFF

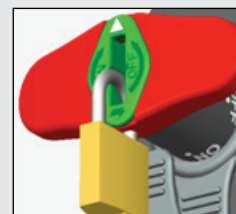

B7
Lucchettato in ON
Lock in ON

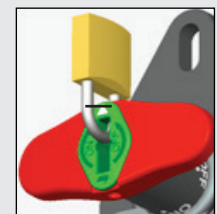

B8
Lucchetto fissato
Padlock parked

SALVA-SPORCO / DIRT-PROTECTION



C1
Cappuccio aperto
Opened cap



C2
Cappuccio chiuso
Closed cap



C3
Cappuccio montato
Mounted cap

CIRCUITO ELETTRICO / ELECTRICAL CIRCUIT

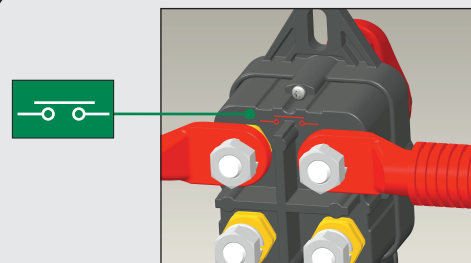

D1
Orientamento staccabatteria
Battery disconnect orientation

08084000

250A

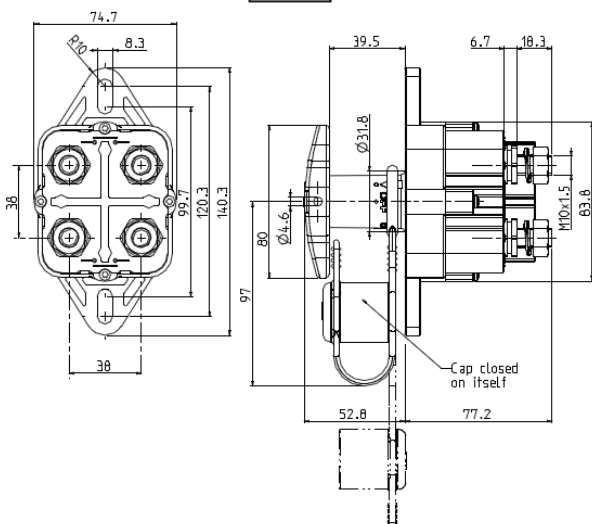

08084200

350A

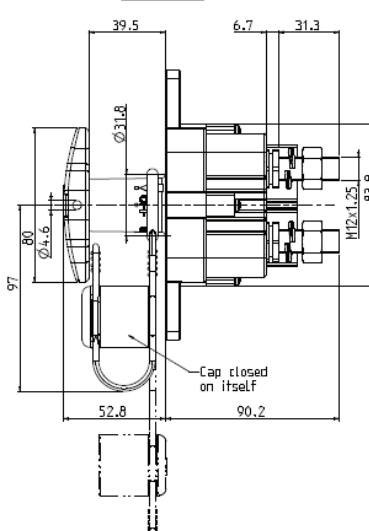

08084100

500A

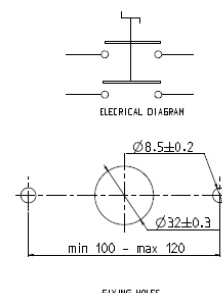

ISTRUZIONI DI MONTAGGIO

- 1) Fissaggio dello staccabatterie**
Utilizzare viti M8, serrate a 8 +/-1.5 Nm, con rondelle piane diam.esterno 18 mm e rondelle elastiche antisvitamento.
- 2) Montaggio maniglia**
Inserire la maniglia con inserto verde allineando i riferimenti triangolari (fig.A1)
- 3) Maniglia non estraibile**
Per rendere la maniglia non estraibile mediante rotazione dell'inserto verde procedere come segue :
3a) inserire la maniglia completa di inserto verde e portarla in una delle due posizioni stabili (OFF o ON) (fig.B3)
3b) svitare la vite fissaggio inserto ed estrarre solo l'inserto lasciando la maniglia nella propria posizione, ruotare l'inserto di 180°(B4) , riposizionare l'inserto ruotato in centro alla maniglia, riavvitare la vite di fissaggio inserto(B4); a questo punto la maniglia potrà ruotare solo di 90°, dalla posizione ON alla posizione OFF (B5) e viceversa, e non sarà possibile estrarla.
- 4) Utilizzo del lucchetto**
Il lucchetto, con arco di sezione avente diam. 4,2-4,5 mm, può essere posto :
4a) *in posizione di parcheggio*: il lucchetto in posizione contrapposta alle scritte ON e OFF impedisce l'estrazione maniglia ma permettere l'apertura e chiusura dei contatti (A6 e B8)
4b) *in posizione OFF* : il lucchetto blocca la maniglia in posizione OFF e impedisce la manovra di chiusura dei contatti (A4-B6)
4c) *in posizione ON*: il lucchetto blocca la maniglia in posizione ON e impedisce la manovra di apertura dei contatti (A6-B7)
- 5) Cappuccio di chiusura in gomma**
Quando si estrarre la maniglia si deve immediatamente chiudere il foro ingresso maniglia con il cappuccio in gomma per evitare l'ingresso di liquidi o polveri all'interno dello staccabatterie (C3) ; quando non viene utilizzato il cappuccio deve sempre rimanere chiuso su sé stesso per non accumulare polvere o liquidi che potrebbero poi entrare all'interno del prodotto(C1)
- 6) Cavi di collegamento**
Per limitare le temperature si devono utilizzare cavi di collegamento con le sezioni minime e le lunghezze indicate sulla tabella *Dati tecnici*. I cavi devono essere fissati ai contatti rispettando l'orientamento dei contatti (fig.D1) e devono essere adeguatamente fissati al telaio per prevenire vibrazioni potenzialmente dannose .
- 7) Limitazioni di impiego dello staccabatterie 500 A**
La versione da 500 A può essere utilizzata solo su veicoli di peso lordo superiore a 35 quintali

MOUNTING INSTRUCTION

- 1) Mounting the battery switch**
Use M8 screws , tighten up to 8 Nm +/-1.5 , use flat and lock washers of 18 mm external diameter.
- 2) How to fit the Handle**
Insert the handle with green insert , aligning the triangular reference point (fig.A1)
- 3) Handle non- removable**
To make the handle A NOT REMOVABLE one, you have to rotate the green insert, proceed as follows:
3a), insert the handle complete with green insert and choose one of two stable positions (OFF or ON) (pict.B3)
3b) unscrew the green insert and pull it out, leaving the handle in position , rotate the insert 180 ° (pict. B4), put the rotated insert in the center of the handle , tighten the screw insert (pict. B4) at this point the handle can rotate only 90 ° , in ON or OFF position (pict. B5) and vice versa.
- 4) Use the lock**
The padlock with arc section having diam. 4.2 to 4.5 mm, can be placed:
4a) padlock parking position : the padlock fitted in position opposite to the written ON and OFF prevents the extraction handle but allows the opening and closing of the contacts (pict. A6 and B8)
4b) in OFF position: the padlock locks the handle in OFF position and prevents the closing of the circuit (pict. A4-B6)
4c) in the ON position: the lock locks the handle in the ON position and prevents the opening of the circuit (pict. A6-B7)
- 5) Protective Cap rubber**
When the handle is pulled out you can protect the hole for the handle with the rubber cap to prevent infiltration of liquids or powders inside the battery switch (pict. C3) when not in use the cap must always be closed on itself to not accumulate dust or liquids that could then enter into the product (pict. C1)
- 6) Connecting Cables**
To keep the temperature of cables within operating range we recommend to use the minimum cross-sections and lengths indicated on the Technical details table .
The cables should be attached to main contacts according orientation of the contacts (pict D1), the cables should be adequately secured to the vehicle frame to prevent potential damaging through vibrations .
- 7) Limitations for use of the battery switch 500 A**
The version 500 A can be used only on vehicles with a gross weight of more than 3.500 Kilos

DATI TECNICI

Dati tecnici	Technical data	250A	350A	500A	Condizioni	
Tensione nominale di funzionamento	Working tension range	8-32	8-32	8-32	V	
Corrente di lavoro	Working current	100	250	250	A	
Corrente massima continuativa sui contatti principali	Duty rating	2x250	2x500	2x500	A	
Corrente massima sui contatti principali di breve durata	Overload	1000	1500	1500	A	
Temperatura ambiente di lavoro	Operating temperature	-30++60	-30++60	-30++60	°C	
Temperatura di stoccaggio	Storage temperature	-40++85	-40++85	-40++85	°C	
Grado di protezione alla polvere		IP 6K	IP 6K	IP 6K	-	Secondo DIN 40050-9
Grado di protezione ai getti d'acqua	Dust protection	IPX5 IPX7 IPX9K	IPX5 IPX7 IPX9K	IPX5 IPX7 IPX9K		Secondo DIN 40050-9
Viti di collegamento cavi	Connecting screw	M10	M12	M12		
Coppia serraggio dadi collegamento	Nuts screw torque	18±4	22±4	22±4	Nm	
(*) Sezioni minime cavi di collegamento	Minimum wires cross section	4 x 70 mm ²	8 x 120 mm ²	8 x 120 mm ²		Lunghezza minima 300 mm e adeguato fissaggio a telaio
						Min.lenght 300 mm and properlyfixed to chassis